

# SMART F

Superleggera  
con telaio pieghevole  
e pedane fisse

Codice Meyra 2.360

Prezzo base

**2.650,00 €**

Tutti i prezzi indicati in scheda sono da intendersi IVA 4% esclusa



Numero di Repertorio DM: **2184195**

Riferimento NT99: **12.21.06.060**

**+MEYRA**  
REHAB

**OSD**  
OrthoSanit Diffusion

ORTHOSANIT DIFFUSION SRL  
www.osd.it - info@osd.it  
Tel 0817 6117 Fax 0187 611950  
P.IVA 01348650118

ORDINE

PREVENTIVO

TECNICO DI RIFERIMENTO

ORTOPEDIA

DATA

Invia la scheda compilata in ogni sua parte a: [ufficio.commerciale@osd.it](mailto:ufficio.commerciale@osd.it)

Per info chiama il nostro rappresentante di zona oppure contattaci direttamente:

Tel: **0187 6117** – Fax **0187 611950**

## DATI TECNICI DELLA CARROZZINA

	TELAIO CORTO cod. 351	TELAIO MEDIO cod. 352	TELAIO LUNGO cod. 353
LARGHEZZA SEDUTA (SW)	32 – 36 cm	38 – 46 cm	48 - 52 cm
LARGHEZZA TOTALE	= LARGHEZZA SEDUTA + 18 cm		
LARGHEZZA CHIUSA	28 cm con 0° campanatura oppure 33 cm con 3° campanatura		
PROFONDITA' SEDUTA (SD)	38 – 42 cm	44 – 46 cm	48 – 50 cm
ALTEZZA ANTERIORE (FSH)	44 – 53 cm	44 – 53 cm	44 – 53 cm
ALTEZZA POSTERIORE (RSH)	40 – 53 cm	40 – 53 cm	40 – 53 cm
ALTEZZA SCHIENALE (BH)	25 – 50 cm	25 – 50 cm	25 – 50 cm
ALTEZZA TOTALE	= ALTEZZA POSTERIORE + ALTEZZA SCHIENALE		
ALTEZZA BRACCIOLO (Cod. 81)	17 – 24,5 cm	17 - 24,5 cm	17 - 24,5 cm
LUNGH. TOT (CON POGGIPIEDI)	Da 88 cm a 103 cm (dipende dal telaio e dalla grandezza ruota)		
LUNGH. TOT (SENZA POGGIPIEDI)	Da 88 cm a 103 cm (dipende dal telaio e dalla grandezza ruota)		
PORTATA	150 kg	150 kg	150 kg
PESO MINIMO	9,5 kg	9,5 kg	9,5 kg

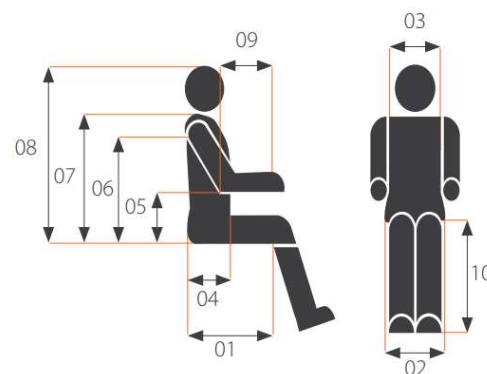

## MISURE ANTROPOMETRICHE (mm)

01 - LUNGHEZZA COSCIA	<input type="text"/>
02 - LARGHEZZA BACINO	<input type="text"/>
03 - LARGHEZZA TRONCO	<input type="text"/>
04 - PROFONDITA' TRONCO	<input type="text"/>
05 - ALTEZZA DEL GOMITO	<input type="text"/>
06 - ALTEZZA CAVO ASCELLARE	<input type="text"/>
07 - ALTEZZA DEL TRONCO	<input type="text"/>
08 - ALTEZZA DEL CAPO	<input type="text"/>
09 - LUNGHEZZA AVAMBRACCIO	<input type="text"/>
10 - LUNGHEZZA GAMBA	<input type="text"/>
ALTEZZA DELL'UTENTE	<input type="text"/>
PESO UTENTE (kg)	<input type="text"/>

## NOTE

**LARGHEZZA DI SEDUTA (Seat Width)**

32cm	34cm	36cm	38cm	<b>40cm</b>	42cm	44cm	46cm	48cm	50cm	52cm
<input type="checkbox"/>	<input type="checkbox"/>	<input type="checkbox"/>	<input type="checkbox"/>	<input checked="" type="checkbox"/>	<input type="checkbox"/>	<input type="checkbox"/>	<input type="checkbox"/>	<input type="checkbox"/>	<input type="checkbox"/>	<input type="checkbox"/>
-	-	-	-	<b>STD</b>	-	-	-	-	112,00€	112,00€
Cod Mey	Cod Mey	Cod Mey	Cod Mey	Cod Mey	Cod Mey	Cod Mey	Cod Mey	Cod Mey	Cod Mey	Cod Mey
32	34	36	38	<b>40</b>	342	344	46	48	350	352

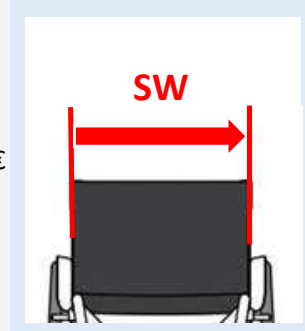
**PROFONDITA' DI SEDUTA (Seat Depth)**

	38cm	40cm	42cm	<b>44cm</b>	46cm	48cm	50cm
	<input type="checkbox"/>	<input type="checkbox"/>	<input type="checkbox"/>	<input checked="" type="checkbox"/>	<input type="checkbox"/>	<input type="checkbox"/>	<input type="checkbox"/>
<b>Prezzo</b>	-	-	-	<b>STD</b>	-	-	-
<b>Cod. Meyra</b>	351	351	351	<b>352</b>	352	353	353
	TELAIO CORTO			TELAIO MEDIO		TELAIO LUNGO	

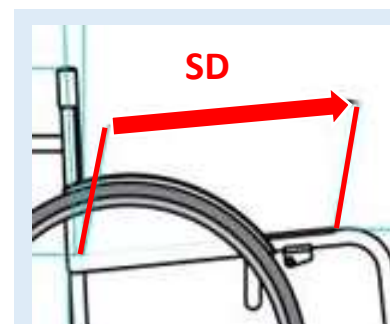
**OPZIONI TELAIO**

		<b>Prezzo</b>	<b>Cod. Meyra</b>
<input type="checkbox"/>	Piastra rinforzata Varioblock per propulsori (larghezza +2cm)	110,00 €	992
<input type="checkbox"/>	Forcelle rinforzate, raccomandate con propulsori o utenti pesanti	49,00 €	903

**TIPOLOGIA TELAIO**

		<b>Prezzo</b>	<b>Cod. Meyra</b>
<input type="checkbox"/>	<b>Telaio angolo anteriore aperto 79°</b>	<b>STD</b>	<b>346</b>
<input type="checkbox"/>	Telaio angolo anteriore chiuso 86°	-	347
<input type="checkbox"/>	<b>Telaio dritto</b>	<b>STD</b>	<b>4959</b>
<input type="checkbox"/>	Telaio abdotto (1 cm per lato)	-	4950

**ALTEZZA SEDUTA ANTERIORE (FSH)**

	40cm	41cm	42cm	43cm	44cm	45cm	46cm	47cm	<b>48cm</b>	49cm	50cm	51cm	52cm	53cm	54cm
Con ruota Ø100 (4'')					<input type="checkbox"/>	<input type="checkbox"/>	<input type="checkbox"/>	<input type="checkbox"/>	<input type="checkbox"/>	<input type="checkbox"/>	<input type="checkbox"/>	<input type="checkbox"/>			
<b>Con ruota Ø125 (5'')</b>						<input type="checkbox"/>	<input type="checkbox"/>	<input type="checkbox"/>	<input checked="" type="checkbox"/>	<input type="checkbox"/>	<input type="checkbox"/>	<input type="checkbox"/>			
Con ruota Ø140							<input type="checkbox"/>	<input type="checkbox"/>	<input type="checkbox"/>	<input type="checkbox"/>	<input type="checkbox"/>	<input type="checkbox"/>	<input type="checkbox"/>		

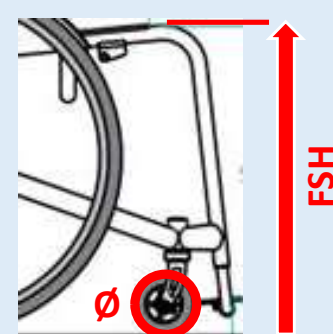
**TIPOLOGIA RUOTE ANTERIORI**

		<b>Prezzo</b>	<b>Cod. Meyra</b>
<input type="checkbox"/>	Ruote anteriori 4'' in gomma piena dura, cerchio in plastica (Ø100x23)	-	151
<input checked="" type="checkbox"/>	<b>Ruote anteriori 5'' in gomma piena dura, cerchio in plastica (Ø125x30)</b>	<b>STD</b>	<b>325</b>
<input type="checkbox"/>	Ruote anteriori in gomma piena morbida, cerchio in plastica (Ø140x37)	-	327
<input checked="" type="checkbox"/>	<b>Gomma nera (solo per ruote codice 151, 325, 327)</b>	<b>STD</b>	<b>908</b>
<input type="checkbox"/>	Gomma grigia	-	909

RUOTE ANTERIORI SPECIALI		Prezzo	Cod. Meyra
<input type="checkbox"/>	Lightwheel 4" in gomma trasparente con luci, cerchio in plastica (100x23)	125,00 €	2480
<input type="checkbox"/>	Ruote anteriori 4" in gomma nera dura, cerchio in alluminio argento (100x32)	199,00 €	2481
<input type="checkbox"/>	Ruote anteriori 5" in gomma nera dura, cerchio in alluminio argento (125x32)	199,00 €	2482
<input type="checkbox"/>	Ruote anteriori 4" in gomma nera dura, cerchio in alluminio argento (100x37)	140,00 €	2483
<input type="checkbox"/>	Ruote anteriori 4" in gomma nera dura, cerchio in alluminio nero (100x37)	140,00 €	2484
<input type="checkbox"/>	Ruote anteriori 4" in gomma nera dura, cerchio in alluminio bianco (100x37)	140,00 €	2485
<input type="checkbox"/>	Ruote anteriori 4" in gomma nera dura, cerchio in alluminio rosso (100x37)	140,00 €	2486
<input type="checkbox"/>	Ruote anteriori 4" in gomma nera dura, cerchio in alluminio blu (100x37)	140,00 €	2487
<input type="checkbox"/>	Ruote anteriori 4" in gomma nera dura, cerchio in alluminio arancio (100x37)	140,00 €	2488
<input type="checkbox"/>	Ruote anteriori 5" in gomma nera dura, cerchio in alluminio argento (125x37)	140,00 €	2489
<input type="checkbox"/>	Ruote anteriori 5" in gomma nera dura, cerchio in alluminio nero (125x37)	140,00 €	2490
<input type="checkbox"/>	Ruote anteriori 5" in gomma nera dura, cerchio in alluminio bianco (125x37)	140,00 €	2491
<input type="checkbox"/>	Ruote anteriori 5" in gomma nera dura, cerchio in alluminio rosso (125x37)	140,00 €	2492
<input type="checkbox"/>	Ruote anteriori 5" in gomma nera dura, cerchio in alluminio blu (125x37)	140,00 €	2493
<input type="checkbox"/>	Ruote anteriori 5" in gomma nera dura, cerchio in alluminio arancio (125x37)	140,00 €	2494
<input type="checkbox"/>	Ruote anteriori 4" in gomma nera dura, cerchio in carbonio nero (100x30)	199,00 €	2495
<input type="checkbox"/>	Ruote anteriori 5" in gomma nera dura, cerchio in carbonio nero (125x30)	199,00 €	2496



2481 - 2482



da 2484 a 2494

ALTEZZA SEDUTA POSTERIORE (RSH)

	37cm	38cm	39cm	40cm	41cm	42cm	43cm	44cm	45cm	46cm	47cm	48cm	49cm	50cm	51cm	52 cm	53 cm
Ruote $\varnothing 24 \times 1''$				<input type="checkbox"/>	<input type="checkbox"/>	<input type="checkbox"/>	<input type="checkbox"/>	<input checked="" type="checkbox"/>	<input type="checkbox"/>	<input type="checkbox"/>	<input type="checkbox"/>	<input type="checkbox"/>	<input type="checkbox"/>	<input type="checkbox"/>			
Ruote $\varnothing 24 \times 1^{3/8}''$					<input type="checkbox"/>	<input type="checkbox"/>	<input type="checkbox"/>	<input type="checkbox"/>	<input type="checkbox"/>	<input type="checkbox"/>	<input type="checkbox"/>	<input type="checkbox"/>	<input type="checkbox"/>	<input type="checkbox"/>	<input type="checkbox"/>		
Ruote $\varnothing 25 \times 1''$						<input type="checkbox"/>	<input type="checkbox"/>	<input type="checkbox"/>	<input type="checkbox"/>	<input type="checkbox"/>	<input type="checkbox"/>	<input type="checkbox"/>	<input type="checkbox"/>	<input type="checkbox"/>	<input type="checkbox"/>	<input type="checkbox"/>	
Ruote $\varnothing 26 \times 1''$							<input type="checkbox"/>	<input type="checkbox"/>		<input type="checkbox"/>	<input type="checkbox"/>	<input type="checkbox"/>	<input type="checkbox"/>	<input type="checkbox"/>	<input type="checkbox"/>	<input type="checkbox"/>	<input type="checkbox"/>

RSH

BARICENTRO (B)

	Prezzo	Posizione	
<input type="checkbox"/>	4 cm	-	7
<input type="checkbox"/>	5 cm	-	6
<input type="checkbox"/>	6 cm	-	5
<input checked="" type="checkbox"/>	<b>7 cm</b>	<b>STD</b>	<b>4</b>
<input type="checkbox"/>	8 cm	-	3
<input type="checkbox"/>	9 cm (non con telaio corto 351)	-	2
<input type="checkbox"/>	10 cm (non con telaio corto 351)	-	1

+ attiva

TIPOLOGIA CERCHIO RUOTA POSTERIORE E PNEUMATICO			Prezzo	Cod. Meyra
<input checked="" type="checkbox"/>	<b>Cerchio standard colore nero</b>	<b>(24")</b>	<b>STD</b>	<b>2651</b>
<input type="checkbox"/>	Cerchio standard colore argento	(22" , 24")	-	651
<input type="checkbox"/>	Cerchio SILVERDESIGN – Raggi radiali e mozzo flangia alta	(24")	59,00 €	848
<input type="checkbox"/>	Cerchio nero Jumbo ACTIV – Raggi radiali, mozzo flangia alta	(24" , 25" , 26")	169,00 €	695
<input checked="" type="checkbox"/>	<b>Pneumatico MAXXIS VN Alpha Master Evo, nero, 10 bar</b>	<b>(24x1")</b>	<b>STD</b>	<b>395</b>
<input type="checkbox"/>	Pneumatico STD grigio 4 bar	(22x1 <sup>3/8</sup> " , 24x1 <sup>3/8</sup> " )	-	486
<input type="checkbox"/>	Pneumatico STD grigio 8 bar	(22x1" , 24x1" , 25x1" , 26x1" )	-	496
<input type="checkbox"/>	Pneumatico STD grigio pieno (non con ruota 695)	(22x1" , 24x1" )	-	902
<input type="checkbox"/>	Pneumatico SCHWALBE One, nero, liscio antiforo 9 bar	(22x1" , 24x1" )	90,00 €	363



**651 + 486**



**848 + 486**



**695 + 897**

<input type="checkbox"/>	Clip estrazione semplificata ruote posteriori per tetraplegici (solo per cerchi 848 e 695)	220,00 €	697
--------------------------	--	----------	-----

RUOTE SPECIALI COMPLETE			Prezzo	Cod. Meyra
<input type="checkbox"/>	Light wheel con Schwalbe RightRun e corrim. nero (fino a 90kg)	(22" e 24")	199,00 €	752
<input type="checkbox"/>	Ruota DAY-LITE con corrim. in alu nero e gomma nera MBL Gazelle	(24x1")	350,00 €	2461
<input type="checkbox"/>	Ruota SIX-STAR con corrimano in alu, 8 bar	(24x1")	650,00 €	2465
<input type="checkbox"/>	Ruota CROSS con gomme nere grosse e corrimano in acciaio	(24x1,75")	450,00 €	2466
<input type="checkbox"/>	Ruota DAY-LITE con corrim. in alu nero e gomma nera MBL Speedline	(24x1")	300,00 €	2468
<input type="checkbox"/>	Ruota SPINERGY CLX, in carbonio, raggi neri	(24x1")	1.100,00 €	2469
<input type="checkbox"/>	Ruota SPINERGY LX in alluminio, raggi neri	(24x1")	820,00 €	2470
<input type="checkbox"/>	Ruota SPINERGY LX in alluminio, raggi bianchi	(24x1")	820,00 €	2471
<input type="checkbox"/>	Ruota SPINERGY LX in alluminio, raggi arancio	(24x1")	820,00 €	2472
<input type="checkbox"/>	Ruota BLACK LIGHT con Marathon Plus e corrimano alluminio	(24x1")	300,00 €	2473



**2465**



**2473**

CAMPANATURA RUOTE POSTERIORI		Prezzo	Cod. Meyra
<input type="checkbox"/>	Senza campanatura	<b>STD</b>	<b>423</b>
<input type="checkbox"/>	Campanatura di 3° (non compatibile con braccioli 81 e 84)	-	447

CORRIMANI			Prezzo	Cod. Meyra
<input checked="" type="checkbox"/>	<b>Corrimani in alluminio (non applicabili a cerchio ACTIV 695)</b>	(22", 24")	STD	494
<input type="checkbox"/>	Corrimani in acciaio inox lucido	(24", 25" e 26")	-	493
<input type="checkbox"/>	Corrimani in titanio con 6 agganci (solo per cerchio ACTIV 695)	(24", 25" e 26")	225,00 €	445
<input type="checkbox"/>	Corrimani OPTGRIPP – con rivestimento gommato	(24")	290,00 €	168
<input type="checkbox"/>	Corrimani CURVE L ergonomici, neri (solo con ruote 695, 651 e 2651)		295,00 €	849
<input type="checkbox"/>	Corrimani CURVE L Tetra Grip antiscivolo (solo con ruote 695, 651 e 2651)		390,00 €	850
<input type="checkbox"/>	Corrimani GEKKO, ergonomico con gomma (solo con ruote 695, 651 e 2651)		450,00 €	853
<input type="checkbox"/>	Anelli in silicone (non applicabili a corrimani 494)		99,00 €	166
<input checked="" type="checkbox"/>	<b>Corrimani montati standard</b>		STD	692
<input type="checkbox"/>	Corrimani montati larghi		-	693



168



849

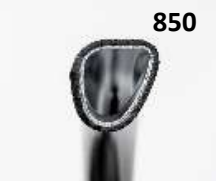

850



853

FRENI			Prezzo	Cod. Meyra
<input checked="" type="checkbox"/>	<b>Freno a spingere</b>		STD	305
<input type="checkbox"/>	Prolunga freno rimuovibile (solo per freno 305)		45,00€	986
<input type="checkbox"/>	Freno a pressione light, in alluminio		115,00€	2595
<input type="checkbox"/>	Freno inserito nella spondina in alluminio (solo con spondina codice 100)		360,00€	73
<input type="checkbox"/>	Freni a tamburo per accompagnatore (solo con maniglie 412 o 502 e ruota 651)		330,00€	305/706

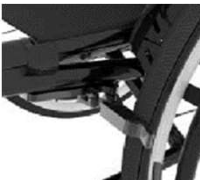

2595

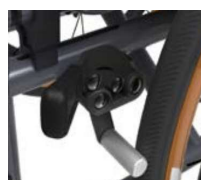

305

TIPOLOGIA DI SEDUTA			Prezzo	Cod. Meyra
<input type="checkbox"/>	<b>Seduta in tela nera, ritensionabile</b>		STD	
<input checked="" type="checkbox"/>	<b>Strisce di velcro sulla tela (femmina)</b>		STD	562
<input type="checkbox"/>	Cuscino imbottito 3cm		50,00 €	560
<input type="checkbox"/>	Cuscino imbottito 6cm		50,00 €	561
<b>CUSCINO TARTA AIRY</b>				
<input type="checkbox"/>	Cuscino TARTA AIRY SPORT (compila la scheda nella pagine finali)		330,00 €	
<input type="checkbox"/>	Cuscino posturale TARTA AIRY ACTIVE (compila la scheda nella pagine finali)		630,00 €	
<input type="checkbox"/>	Cuscino posturale TARTA AIRY CONTROL (compila la scheda nella pagine finali)		630,00 €	



**TARTA**



ALTEZZA SCHIENALE (BH)		Cod. Meyra
<input type="checkbox"/>	Schienale con altezza di 25cm, regolabile +2,5cm	620
<input type="checkbox"/>	Schienale con altezza di 30cm, regolabile +2,5cm	626
<input type="checkbox"/>	Schienale con altezza di 35cm, regolabile +2,5cm	631
<input checked="" type="checkbox"/>	<b>Schienale con altezza di 40cm, regolabile +2,5cm</b>	<b>632</b>
<input type="checkbox"/>	Schienale con altezza di 45cm, regolabile +2,5cm	633
<input type="checkbox"/>	Schienale con altezza di 50cm, regolabile +2,5cm	637

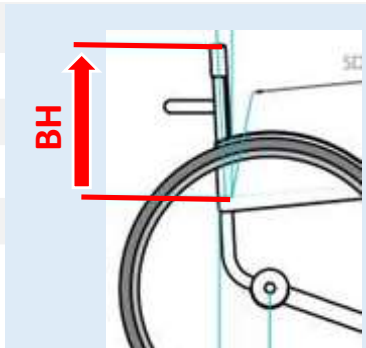

TIPOLOGIA DI SCHIENALE		Prezzo	Cod. Meyra
<input checked="" type="checkbox"/>	<b>Schienale in tela, tensionabile tramite fasce a velcro</b>	<b>STD</b>	<b>235</b>
<input type="checkbox"/>	Schienale in tessuto traspirante nero, tensionabile tramite fasce a velcro	99,00 €	292
<input type="checkbox"/>	Schienale in tessuto traspirante rosso, tensionabile tramite fasce a velcro	99,00 €	296
<input type="checkbox"/>	Imbottitura schienale più larga di 2 cm	-	2002
<input type="checkbox"/>	Imbottitura schienale più larga di 4 cm	-	2003
<input type="checkbox"/>	Senza alcuna imbottitura ( <i>per montaggio di altri schienali posturali</i> )	-	393
<b>SCHIENALI TARTA DESIGN</b>			
<input type="checkbox"/>	Schienale TARTA ORIGINAL con attacco ( <i>compila la scheda nella pagine finali</i> )	830,00 €	
<input type="checkbox"/>	Schienale TARTA EMYS con attacco ( <i>compila la scheda nella pagine finali</i> )	830,00 €	
<input type="checkbox"/>	Schienale TARTA BOOST con attacco ( <i>compila la scheda nella pagine finali</i> )	810,00 €	
<input type="checkbox"/>	Schienale TARTA ACTIVE con attacco ( <i>compila la scheda nella pagine finali</i> )	810,00 €	

TIPOLOGIA TUBI SCHIENALE		Prezzo	Cod. Meyra
<input checked="" type="checkbox"/>	<b>Schienale con tubi tondi dritti</b>	<b>STD</b>	<b>621</b>
<input type="checkbox"/>	Schienale con tubi curvi (maggior sostegno lombare)	-	622
<input type="checkbox"/>	Schienale con tubi dritti reclinabile meccanicamente ( <i>solo con maniglie 410 e 412</i> )	170,00 €	29

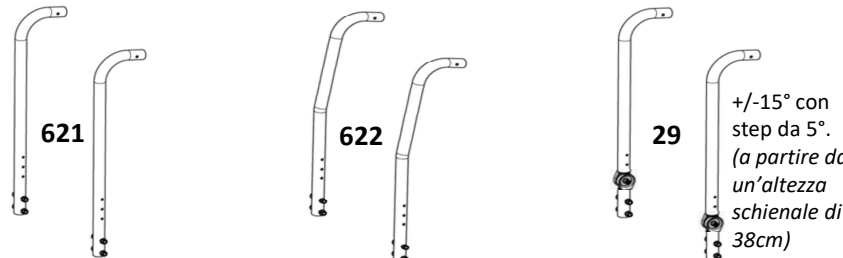

ACCESSORI e OPZIONI SCHIENALE		Prezzo	Cod. Meyra
<input checked="" type="checkbox"/>	<b>Maniglie di spinta fisse, corte</b>	<b>STD</b>	<b>410</b>
<input type="checkbox"/>	Maniglie di spinta fisse, lunghe	69,00 €	412
<input type="checkbox"/>	Maniglie di spinta telescopiche di 10cm ( <i>Non con tubo 622 e freni a tamburo 706</i> )	299,00 €	140
<input type="checkbox"/>	Maniglie di spinta esterne, regolabili di 15cm ( <i>Con tubi 622 solo a partire da BH=30cm</i> )	199,00 €	502
<input type="checkbox"/>	Maniglie di spinta swing-away ( <i>Solo con tubo 621 e a partire da BH=30cm</i> )	199,00 €	141
<input type="checkbox"/>	Barra stabilizzatrice pieghevole ( <i>Non con maniglie 502. A partire da BH=32cm</i> )	130,00 €	238
<input type="checkbox"/>	Barra stabilizzatrice rigida ( <i>Non con maniglie 141, consigliata da SW 46cm</i> )	130,00 €	814
<input type="checkbox"/>	Pelotte toracali ERGOSEAT PRO, small	370,00 €	2032
<input type="checkbox"/>	Poggiatesta regolabile in altezza di 30cm ( <i>solo in combinazione alla barra 814</i> )	270,00 €	913

SPONDINE E BRACCIOLI		Prezzo	Cod. Meyra
<input checked="" type="checkbox"/>	<b>Spondina in alu fissa nel colore del telaio con copertura ruota di 3,5cm</b>	<b>STD</b>	<b>100</b>
<input type="checkbox"/>	Spondina in alu "light" nel colore del telaio senza copertura ruota (a part. da RSH 43cm)	-	302
<input type="checkbox"/>	Spondina in alluminio nel colore del telaio con copertura ruota di 5cm	190,00€	98
<input type="checkbox"/>	Spondina in alluminio nel colore del telaio con bracciolo regolabile (a part. da RSH 44cm)	120,00€	748
<input type="checkbox"/>	Spondina in carbonio fissa con copertura ruota di 3,5cm	295,00€	783
<input type="checkbox"/>	Bracciolo ribaltabile e rimuovibile, regolabile in altezza, corto (a partire da RSH 45cm)	-	81
<input type="checkbox"/>	Bracciolo ribaltabile e rimuovibile, regolabile in altezza, lungo (a partire da RSH 44cm)	120,00€	84
<input type="checkbox"/>	Bracciolo tubolare swing-away e rimuovibile	120,00€	24

  

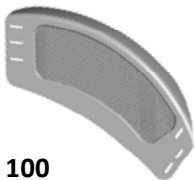

100



98



748



302



81



84

PEDANA POGGIAPIEDI e ACCESSORI		Prezzo	Cod. Meyra
<input type="checkbox"/>	Poggiapiedi unico in alluminio leggero, ribaltabile, 10cm autochiudibile	250,00 €	97/311
<input type="checkbox"/>	Poggiapiedi separati in alu, ribaltabili, 10cm, regolabili in h da 40 a 49cm e angolazione	320,00 €	808
<input type="checkbox"/>	Poggiapiedi unico in alu strong, ribaltabile, 10 cm, regol. in h da 36 a 48cm e angolazione	150,00 €	312
<input checked="" type="checkbox"/>	<b>Poggiapiedi unico in alu, ribaltabile, 15 cm, regolabile in h da 36 a 48cm e angolazione</b>	<b>STD</b>	<b>315</b>
<input type="checkbox"/>	Poggiapiedi come sopra ma regolabile in h da 30 a 38cm (Solo con telaio 4959)	400,00 €	123/54
<input type="checkbox"/>	Poggiapiedi unico in alu strong, ribaltabile e regolab. in h da 36 a 48cm c/LED Bluetooth	430,00 €	4312
<input type="checkbox"/>	Poggiapiedi unico in alu strong, ribaltabile e regolab. in h da 36 a 48cm c/LED a pulsante	380,00 €	4313
<input type="checkbox"/>	<b>Fascia ferma polpacci</b>	<b>STD</b>	<b>359</b>
<input type="checkbox"/>	Dispositivo per rotazione poggiapiedi all'esterno (solo per codice 312)	140,00 €	663



808



315



4312 / 4313



SL



97/311



312

Inserire la misura della distanza tra telo seduta e piatto pedana (SL) :  cm

COLORE TELAIO		Prezzo	Cod. Meyra				
<input type="checkbox"/>	Blu metallico	-	224	 Blue metallic	 Sky blue	 Red metallic	 Red metallic matt
<input type="checkbox"/>	Grigio titanio	-	130				
<input checked="" type="checkbox"/>	<b>Nero opaco</b>	<b>STD</b>	<b>206</b>				
<input type="checkbox"/>	Rosso metallico	-	227				
<input type="checkbox"/>	Verde oliva	90,00 €	4049	 Green metallic	 Olive green matt	 Matt black	 Titanium grey
<input type="checkbox"/>	Blu Sky	90,00 €	4050				
<input type="checkbox"/>	Bianco gesso	90,00 €	4051	 Silver metallic	 Chalk		
<input type="checkbox"/>	Rosso Metallico opaco	90,00 €	4044				
<input type="checkbox"/>	Argento	90,00 €	4922				
<input type="checkbox"/>	Verde metallico	90,00 €	4919				

Altri colori sono disponibili su richiesta

ACCESSORI e OPZIONI		Prezzo	Cod. Meyra
<input type="checkbox"/>	Ruota antiribaltamento swing away, montata a sinistra	80,00€	712
<input type="checkbox"/>	Ruota antiribaltamento swing away, montata a destra	80,00€	713
<input type="checkbox"/>	Coppia di ruote antiribaltamento swing-away (non in combinazione con 309)	160,00€	691
<input type="checkbox"/>	Pedale per sbilanciamento, montato a sinistra ( <i>non con 691/712 o 746</i> )	65,00€	4930
<input type="checkbox"/>	Pedale per sbilanciamento, montato a destra ( <i>non con 691/713 o 746</i> )	65,00€	4931
<input type="checkbox"/>	Coppia di pedalini per sbilanciamento	130,00€	309
<input type="checkbox"/>	Coppia di ruotine per passaggi stretti ( <i>non con 691/712/713 o 309; da RSH 42cm</i> )	250,00€	746
<input type="checkbox"/>	Copriraggi trasparenti	130,00€	489
<input type="checkbox"/>	Tavolino trasparente regolabile per SW da 38 a 48cm ( <i>solo con bracciolo 84</i> )	210,00€	929
<input type="checkbox"/>	Tavolino trasparente che consente autospinta ( <i>solo con bracciolo 84</i> )	210,00€	930
<input type="checkbox"/>	Supporto per bastone o stampella ( <i>solo con 691/712/713 o 309/4930/4931</i> )	40,00€	970
<input type="checkbox"/>	Cintura di contenimento con chiusura	65,00€	833
<input type="checkbox"/>	Kit luci	20,00€	819
<input type="checkbox"/>	Blocco di chiusura in posizione piegata.	20,00€	679